

Rimini® 50HV

Gebruiksaanwijzing



Inhoud verpakking

Controleer de inhoud van de verpakking voordat u de gebruiksaanwijzing doorneemt. In de verpakking moet u het volgende aantreffen:

- Ⓐ Telefoon
- Ⓑ Hoorn
- Ⓒ Krulsnoer
- 3 batterijen van het type AAA
- Gebruiksaanwijzing

Het toestelaansluitsnoer met telefoonstekker zit niet in de verpakking, maar wordt bij aankoop los meegegeven.

Als er iets ontbreekt, kunt u de Rimini 50HV met de complete verpakking en de aankoopbon terugbrengen naar het verkooppunt.



Overzicht van de Rimini 50HV



Hoorn

- 1 Aansluitpunt kruisnoer

Toestel, bovenkant

- 2 Haakcontact
- 3 Programmeren, instelling opslaan, programmeren beëindigen
- 4 Toegang tot de bellerslijst
- 5 Display
- 6 Controlelampje- knippert: u wordt gebeld.
- 7 **M1** t/m **M3** Geheugentoetsen
- 8 Toegang tot het telefoonboek
- 9 Omhoog bladeren
- 10 Cursor naar rechts verplaatsen, instelling selecteren
- 11 Laatstgekozen telefoonnummer herhalen, kiestoonpauze invoegen
- 12 **F** Flashtoets, wisselen tussen gesprekken, wachtstand in-/uitschakelen, doorverbinden
- 13 **C** - Kort indrukken: cijfer in display wissen
- Lang indrukken: telefoonnummer in display wissen
- 14 Handenvrij bellen
- 15 **VM** VoiceMailberichten beluisteren, VoiceMail programmeren, telefoonnummer opslaan als intern of als VIP-nummer
- 16 Luidspreker
- 17 Naar beneden bladeren
- 18 Ophangclip hoorn (bij wandmontage)

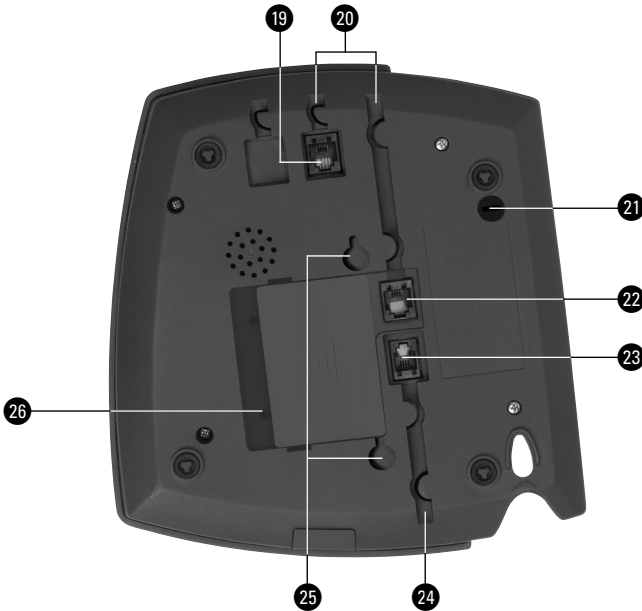

Toestel, onderkant

19 AUX

Tweede aansluitpunt voor apparatuur, bijvoorbeeld een modem of een antwoordapparaat

20

Snoergeleiders toestelaansluitsnoer

21

Schroef om ophangclip bij wandmontage om te draaien

22 

Aansluitpunt toestelaansluitsnoer

23 

Aansluitpunt kruisnoer

24

Snoergeleider kruisnoer

25

Ophangpunten voor wandmontage

26

Batterijvak (onder draaibare notitiekaart, niet afgebeeld)

Displaysymbolen



De batterijen zijn leeg of niet aanwezig



U bent aan het programmeren



De bellerslijst bevat een of meer nieuwe telefoonnummers



- Brandt: VoiceMail is ingeschakeld.

- Knippert: Er is mogelijk een nieuw VoiceMailbericht ingesproken.



U bent in het telefoonboek



Handenvrij bellen is ingeschakeld



De microfoon is uitgeschakeld



U bent de melodie van het belsignaal aan het instellen of de wekker of afspraak is ingesteld



U bent het volume van het belsignaal aan het instellen



Het belsignaal is uitgeschakeld



Het belfilter is ingeschakeld.

Inhoud

	Inhoud verpakking	2
	Overzicht van de Rimini 50HV	3
1	Gebruiksklaar maken	7
1.1	Hoorn aansluiten	7
1.2	Batterijen plaatsen en verwijderen	7
1.3	Rimini 50HV aansluiten op het telefoonnet	8
1.4	Rimini 50HV ophangen	9
1.5	Datum en tijd instellen	9
2	Telefoneren	10
2.1	Bellen	10
2.2	Handenvrij bellen	10
2.3	Telefoonnummer herhalen	12
2.4	Belsignaal uit- en inschakelen	13
2.5	Microfoon uit- en inschakelen	13
2.6	Luidspreker in- en uitschakelen	13
2.7	Telediensten gebruiken	14
3	Telefoonboek	15
3.1	Telefoonnummer opslaan	15
3.2	Telefoonnummer opslaan als intern nummer of VIP-nummer	16
3.3	Opgeslagen telefoonnummer bellen	18
3.4	Opgeslagen telefoonnummer wijzigen	18
3.5	Opgeslagen telefoonnummer wissen	19
4	Extra instellingen	20
4.1	Belsignaal instellen	20
4.2	Gespreksvolume instellen	21
4.3	Wekker instellen	22
5	VoiceMail	24
5.1	Rimini 50HV voor het eerst aanmelden bij VoiceMail	24
5.2	VoiceMailberichten beluisteren	25
5.3	VoiceMail uitschakelen	26
5.4	VoiceMail inschakelen	26

6	NummerWeergave	27
6.1	NummerWeergave aanvragen	27
6.2	NummerWeergave gebruiken	27
6.3	Beller terugbellen	27
6.4	Beller opslaan in telefoonboek	28
6.5	Beller(s) wissen	29
7	Meer telecommunicatieapparatuur in huis	30
7.1	Maximumaantal toestellen	30
7.2	Tweede toestel aansluiten op Rimini 50HV	30
7.3	Huis- of bedrijfscentrale	30
8	Tips bij problemen	34
8.1	Onderhoud	34
8.2	Standaardinstellingen herstellen	34
8.3	Problemen oplossen	35
8.4	Afdanken	37
	Technische gegevens	38
	Verkorte gebruiksaanwijzing	40
	Trefwoordenlijst	43
	Boormal	46

1 Gebruiksklaar maken

Plaats van de Rimini 50HV

Plaats de Rimini 50HV niet op meubelen die met synthetische lak zijn behandeld. Het is mogelijk dat de kunststof voetjes en de lak op elkaar inwerken, waardoor kringen kunnen ontstaan. Zet het toestel ook niet in direct zonlicht of op een zeer warme, koude of vochtige plaats.

1.1 Hoorn aansluiten

- 1 Steek de ministekker van het lange rechte stuk van het krulsnoer in het aansluitpunt  aan de onderkant van het toestel.
 - > U hoort een klik als de ministekker goed vastzit.
- 2 Steek de andere ministekker van het krulsnoer in het aansluitpunt van de hoorn.
 - > U hoort een klik als de ministekker goed vastzit.
- 3 Voer het snoer aan de onderkant van de Rimini 50HV door de snoergeleider voor het krulsnoer.

1.2 Batterijen plaatsen en verwijderen

De meegeleverde batterijen zorgen ervoor dat het display werkt. Als u geen batterijen plaatst, kunt u alleen bellen en gebeld worden. Plaats alleen batterijen van het type AAA. Nieuwe batterijen kunt u aanschaffen bij het verkooppunt.

Batterijen plaatsen

- 1 Open het batterijvak door het batterijdeksel in de richting van de pijl te schuiven en omhoog te trekken.
- 2 Plaats de batterijen volgens de +- en - aanduidingen in het batterijvak.
- 3 Sluit het batterijvak door het deksel schuin op het batterijvak te plaatsen met de lipjes in de uitsparingen en het deksel vervolgens dicht te schuiven.
 - > In het display verschijnt de datum en tijdsaanduiding
01 01 00-00 00.

Batterijen verwijderen en vervangen

Als u de batterijen verwijdert en vervangt, moet u de datum en tijd opnieuw instellen. De telefoonnummers in het telefoonboek en in de bellerslijst blijven bewaard.

- > In het display staat het symbool . Dit betekent dat de batterijen leeg zijn.
- 1 Open het batterijvak door het batterijdeksel in de richting van de pijl te schuiven en omhoog te trekken.
- 2 Verwijder de batterijen uit het batterijvak.
- 3 Plaats de nieuwe batterijen volgens de + - aanduidingen in het batterijvak.
- 4 Sluit het batterijvak door het deksel schuin op het batterijvak te plaatsen met de lipjes in de uitsparingen en het deksel vervolgens dicht te schuiven.
- > In het display verschijnt de datum en tijdsaanduiding **01 01 00-00 00**.

Levensduur batterijen

De batterijen gaan minimaal een half jaar mee.

Plaats het toestel niet in direct zonlicht. Te hoge temperaturen kunnen de levensduur van de batterijen aanzienlijk beperken.



Batterijen bevatten stoffen die schadelijk zijn voor het milieu. Behandel batterijen die u niet meer gebruikt als klein chemisch afval. U kunt ze ook inleveren bij het verkooppunt.

Stroomuitval

Als de stroom in huis uitvalt of als de batterijen leeg zijn, kunt u blijven telefoneren.

1.3 Rimini 50HV aansluiten op het telefoonnet

Let op!

Sluit het toestelaansluitsnoer eerst aan op het toestel en daarna op het telefoonstopcontact. Als u dit niet doet, kunt u een schok krijgen, doordat er spanning staat op het telefoonstopcontact.

- 1 Steek de ministekker van het aansluitsnoer in het aansluitpunt  aan de onderkant van het toestel.
- > U hoort een klik als de ministekker goed vastzit.
- 2 Voer het toestelaansluitsnoer door de bovenste snoergeleider.
- 3 Steek de telefoonstekker in het telefoonstopcontact.



















1.4 Rimini 50HV ophangen

U kunt de Rimini 50HV aan de wand bevestigen. Hiervoor hebt u pluggen en schroeven nodig. Een boormal voor het afmeten van de boorpunten vindt u op pagina 45.

- 1 Draai met een schroevendraaier de schroef van de ophangclip aan de onderkant van de Rimini 50HV (zie pagina 4) een halve slag.
 - > De ophangclip aan de bovenkant van het toestel wordt gedraaid, zodat een deel van de ophangclip uit het toestel steekt. De hoorn blijft daardoor op het toestel hangen.
- 2 Teken 2 schroefgaten af en boor 2 gaten, ieder met een diameter van 5 mm. De afstand tussen de 2 schroefgaten is 8 cm (zie de boormal op pagina 45).
- 3 Plaats pluggen in de gaten en draai de schroeven in de pluggen totdat de schroeven ongeveer 5 mm uitsteken.
- 4 Schuif de achterkant van de Rimini 50HV op de plaats van de ophangpunten voorzichtig over de 2 schroeven naar beneden totdat het toestel vastzit.

1.5 Datum en tijd instellen

Stel de datum en tijd in als u gebruik maakt van de dienst Nummer-Weergave. In de bellerlijst verschijnt dan het telefoonnummer van de beller met de juiste datum en tijd.

- > De hoorn ligt op het toestel.
- 1 Druk op   of blader met   en  naar **td t — — d — —**.
 - 2 Toets met de cijfertoetsen achtereenvolgens het gewenste uur, het aantal minuten, de dag en de maand in. Druk na ieder onderdeel op  om de cursor naar rechts te verplaatsen. Bijvoorbeeld            voor 10:30 uur op 1 september.
 - 3 Druk op .
- > U hoort een toonsignaal. De datum en de tijd zijn ingesteld en staan in de ruststand in het display.

2 Telefooneren

2.1 Bellen

Bellen

- 1 Neem de hoorn op.
- > U hoort de kiestoon. In het display verschijnt **=== ===**.
- 2 Toets het gewenste telefoonnummer in.
- > Het telefoonnummer wordt gebeld. Na enige seconden verschijnt de gesprekstijd in het display.

Bellen met nummercontrole

Als u eerst het nummer intoetst en dan pas de hoorn opneemt, kunt u een onjuist ingetoetst nummer nog corrigeren.

- > De hoorn ligt op het toestel.
- 1 Toets het gewenste telefoonnummer in.
- > Het telefoonnummer verschijnt in het display.
Met **[C]** kunt u cijfers wissen.
- 2 Neem de hoorn op.
- > Het telefoonnummer wordt gebeld. Na enige seconden verschijnt de gesprekstijd in het display.

Gebeld worden

- > De telefoon gaat over. Het controlelampje knippert.
- 1 Neem de hoorn op.
- > U kunt de beller te woord staan. Na enige seconden verschijnt de gesprekstijd in het display.











Verbinding verbreken

Leg de hoorn terug op het toestel of druk op het haakcontact.

2.2 Handenvrij bellen



Met de Rimini 50HV kunt u bellen zonder dat u de hoorn hoeft vast te houden. Op die manier hebt u de handen vrij en kunt u ook andere personen in uw directe omgeving deel laten nemen aan het gesprek.

Handenvrij bellen

- > De hoorn ligt op het toestel.
- 1 Druk op .
- > In het display verschijnt  en        .
- 2 Toets het gewenste telefoonnummer in.
- > Het telefoonnummer verschijnt in het display en wordt gebeld. Na enige seconden verschijnt de gesprekstijd in het display.

Handenvrij bellen met nummercontrole

Als u eerst het nummer intoetst en dan pas op  drukt, kunt u een onjuist ingetoetst nummer nog corrigeren.

- > De hoorn ligt op het toestel.
- 1 Toets het gewenste telefoonnummer in.
- > Het telefoonnummer verschijnt in het display. Met  kunt u cijfers wissen.
- 2 Druk op .
- > Het telefoonnummer wordt gebeld. Na enige seconden verschijnt de gesprekstijd in het display.

Gebeld worden



- > De telefoon gaat over. Het controlelampje knippert.
- 1 Druk op .
- > U kunt de beller te woord staan. Na enige seconden verschijnt de gesprekstijd in het display.

Verbinding verbreken

Druk op .

Wisselen tussen handenvrij bellen en bellen via de hoorn

Tijdens een gesprek kunt u van handenvrij bellen wisselen naar bellen via de hoorn en omgekeerd.

- > U belt handenvrij. In het display staat .
- 1 Neem de hoorn op.
- > Het symbool  verdwijnt uit het display. U belt via de hoorn.
- 2 Druk op .
- > U belt via de luidspreker.

Verbinding verbreken

Leg de hoorn terug op het toestel of druk op het haakcontact.

2.3



Telefoonnummer herhalen

De Rimini 50HV heeft een geheugen waarin automatisch de 5 laatstgekozen telefoonnummers worden bewaard. De laatstgekozen telefoonnummers mogen uit maximaal 24 cijfers bestaan, inclusief * en # en eventuele kiestoonpauzes en flashsignalen.

Let op!







Als het telefoonnummer langer is dan 24 cijfers, dan kunt u dat nummer niet herhalen. De Rimini 50 HV herhaalt dan het voorlaatste nummer.

Laatstgekozen nummer herhalen

- 1 Druk op .
- > In het display verschijnt het laatstgekozen telefoonnummer. Als in het display Ln --- verschijnt, is het geheugen voor nummerherhaling leeg.
- 2 Blader met  of  naar het gewenste laatstgekozen telefoonnummer.
- 3 Neem de hoorn op.
- > Het telefoonnummer wordt gebeld.



Laatstgekozen nummer wissen

Als een van de laatstgekozen telefoonnummers een geheim telefoonnummer is of een geheime toegangscode bevat, kunt u dit nummer wissen uit het geheugen.



- 1 Druk op .
- > In het display verschijnt het laatstgekozen telefoonnummer.
- 2 Blader met  of  naar het gewenste laatstgekozen telefoonnummer.
- 3 Druk op  en houd deze ingedrukt totdat het nummer uit het display verdwijnt.
- > In het display verschijnt ---.
- 4 Druk eventueel nogmaals op  om het volgende nummer te wissen en herhaal stap 2 t/m 4.
- 5 Druk op .
- > U hoort een toonsignaal. Het laatstgekozen nummer is gewist.

2.4 Belsignaal uit- en inschakelen

Belsignaal uitschakelen

- 1 Druk op  en houd deze ingedrukt totdat in het display  verschijnt.
- > Het belsignaal is uitgeschakeld.

Belsignaal inschakelen



- > In het display staat  .
- 2 Druk op  en houd deze ingedrukt totdat  uit het display verdwijnt.

Opmerking

U kunt het belsignaal ook in- of uitschakelen via een programmeercode. Zie hiervoor pagina 20.

2.5 Microfoon uit- en inschakelen

Tijdens een gesprek kunt u de microfoon van de Rimini 50HV uitschakelen. Uw gesprekspartner kan u dan niet meer horen. Vervolgens kunt u overleggen met uw huisgenoten.

- > U voert een telefoongesprek.
- 1 Druk op .
- > In het display verschijnt . De microfoon is uitgeschakeld.
- 2 Druk op  om de microfoon in te schakelen.

2.6 Luidspreker in- en uitschakelen

Tijdens een gesprek kunt u de luidspreker van de Rimini 50HV inschakelen en kunt u ook andere personen in uw directe omgeving laten meeluisteren.

Luidspreker inschakelen

- > U bent in gesprek.
- 1 Druk op .
- > Uw kamergenoot kan meeluisteren.

Luidspreker uitschakelen

- > U bent in gesprek en de luidspreker is ingeschakeld.
- 1 Druk op .
- > De luidspreker is uitgeschakeld.

2.7 Telediensten gebruiken

Toonkiezen en pulskiezen

De Rimini 50HV staat standaard ingesteld op toonkiezen: u hoort tonen als u een telefoonnummer intoetst. Deze tonen worden over de telefoonlijn verstuurd. Doordat de telefoon toonsignalen verstuurt, kunt u gebruik maken van telediensten die met een computergestuurd systeem werken.

U kunt het toestel ook instellen op pulskiezen (zie pagina 31). Als u tijdens pulskiezen gebruik wilt maken van telediensten die werken met een computergestuurd systeem, moet u tijdelijk overschakelen naar toonkiezen (zie pagina 31).

WisselGesprek

Als u een abonnement hebt op WisselGesprek van KPN Telecom, kunt u met de Rimini 50HV wisselen tussen 2 gesprekken door op **F** (de flashtoets) te drukken.

3 Telefoonboek

De Rimini 50HV heeft een telefoonboek waarin u 30 telefoonnummers kunt opslaan die u regelmatig belt. Daarnaast kunt u de 3 meestgebruikte telefoonnummers opslaan onder de geheugentoetsen **M1**, **M2** en **M3**. Opgeslagen telefoonnummers kunt u bellen zonder dat u het telefoonnummer hoeft in te toetsen.

U kunt een telefoonnummer ook opslaan als intern nummer of als VIP-nummer. Als u door een VIP-nummer gebeld wordt, kunt u aan het belsignaal horen dat de beller een VIP is.

Let op!

Als de batterijen leeg of niet geplaatst zijn, kunt u geen gebruik maken van het telefoonboek.

Opmerking

- Als u de telefoonstekker uit het telefoonstopcontact trekt, blijven alle opgeslagen telefoonnummers bewaard.
- Opgeslagen telefoonnummers die langer zijn dan 10 cijfers en maximaal 24 cijfers bevatten kunt u bekijken door op  te drukken.

3.1 Telefoonnummer opslaan

Telefoonnummers die u wilt opslaan, mogen uit maximaal 24 tekens bestaan, inclusief *****, **#** en eventuele kiestoonpauzes.

> De hoorn ligt op het toestel.

1 Druk op .

> In het display verschijnt **INSTELLEN**.

2 U hebt 2 mogelijkheden:

– Druk op **M1**, **M2** of **M3** als u het gewenste nummer wilt opslaan onder een geheugentoets. In het display verschijnt **d1**, **d2** of **d3**.







– Druk op  als u het gewenste nummer op een geheugenplaats wilt opslaan. In het display verschijnt de eerste vrije geheugenplaats, bijvoorbeeld **t1**.

3 Toets het gewenste telefoonnummer in. Ingetoetste cijfers wist u door kort op **C** te drukken, het hele nummer wist u door **C** 2 seconden ingedrukt te houden.

> Het telefoonnummer verschijnt in het display.

- 4 Druk op .
- > U hoort een toonsignaal. Het telefoonnummer is opgeslagen.
- 5 Draai de notitiekaart aan de onderkant van het toestel naar buiten en noteer de naam en/of het opgeslagen nummer bij de betreffende geheugentoets of -plaats.

Laatstgekozen nummer opslaan in telefoonboek

- 1 Druk op .
- > In het display verschijnt het laatstgekozen telefoonnummer. Als in het display Ln --- verschijnt, is het geheugen voor nummerherhaling leeg.
- 2 Blader met  of  naar het gewenste laatstgekozen telefoonnummer.
- 3 Druk op .
- > In het display verschijnt de eerste vrije geheugenplaats in het telefoonboek.
- 4 Druk op .
- 5 Druk nogmaals op .
- > U hoort een toonsignaal. Het laatstgekozen telefoonnummer is opgeslagen in het telefoonboek.

Let op!

Als u de Rimini 50HV hebt aangesloten op een huis- of bedrijfscentrale, kan het verstandig zijn om vooraf aan het telefoonnummer het nummer van de buitenlijn en een kiestoonpauze te programmeren (zie pagina 32).



3.2 Nummer opslaan als intern nummer of VIP-nummer

Als u de Rimini 50HV hebt aangesloten op een huis- of bedrijfscentrale (zie pagina 32), kunt u telefoonnummers in het telefoonboek opslaan als interne telefoonnummers.

Als u een abonnement hebt op NummerWeergave kunt u een telefoonnummer ook opslaan als VIP-nummer. Als u dan gebeld wordt, kunt u aan het belsignaal horen of de beller een VIP is. Als u bovendien het belfilter hebt ingeschakeld (zie pagina 21), zal de telefoon alleen overgaan als u door iemand met een VIP-nummer wordt gebeld.

Standaard worden de telefoonnummers in het telefoonboek opgeslagen als externe telefoonnummers.

Telefoonnummer opslaan als intern nummer of VIP-nummer



- > De hoorn ligt op het toestel.
- 1 Druk op .
- > In het display verschijnt **INSTELLEN**.
- 2 U hebt 2 mogelijkheden:
 - Druk op **M1**, **M2** of **M3** als u het gewenste nummer wilt opslaan onder een geheugentoets. In het display verschijnt **d1**, **d2** of **d3**.
 - Druk op  als u het gewenste nummer wilt opslaan op een geheugenplaats. In het display verschijnt de eerste vrije geheugenplaats, bijvoorbeeld **t1**.
- 3 U hebt 2 mogelijkheden:
 - Druk eenmaal op **VM** om het nummer op te slaan als intern telefoonnummer. In het display verschijnt achter de geheugentoets of geheugenplaats één streepje, bijvoorbeeld **d1-** of **t1-** (zie tabel).
 - Druk tweemaal op **VM** om het nummer als VIP-nummer op te slaan. In het display verschijnen achter de geheugentoets of de geheugenplaats twee streepjes, bijvoorbeeld **d1=** of **t2=** (zie tabel).

d1	extern nummer
d1-	intern nummer
d1=	VIP nummer
t1	extern nummer
t1-	intern nummer
t1=	VIP nummer









- 4 Toets het gewenste telefoonnummer in. Ingetoetste cijfers wist u door kort op **C** te drukken, het hele nummer wist u door **C** 2 seconden ingedrukt te houden.
- > Het telefoonnummer verschijnt in het display.
- 5 Druk op .

- > U hoort een toonsignaal. Het telefoonnummer is opgeslagen. Als u een VIP-nummer hebt opgeslagen, schakel dan eventueel het belfilter in (zie pagina 21). De telefoon zal dan alleen overgaan als u door een VIP wordt gebeld.

3.3 Opgeslagen telefoonnummer bellen

- 1 U hebt 2 mogelijkheden:
 - Druk op de gewenste geheugentoets **M1**, **M2** of **M3** als u één van de meestgebruikte nummers wilt bellen.
 - Druk op  en blader met  of  naar de gewenste geheugenplaats als u een van de overige telefoonnummers wilt bellen. Als u het volgnummer van de bijbehorende geheugenplaats weet, kunt u ook tweemaal op  drukken en dan het volgnummer (01-30) intoetsen.
- > Het telefoonnummer verschijnt in het display.
- 2 Neem de hoorn op of druk op .
- > U hoort de kiestoon. Het telefoonnummer wordt gebeld.

3.4 Opgeslagen telefoonnummer wijzigen

- 1 U hebt 2 mogelijkheden:
 - Druk op de gewenste geheugentoets **M1**, **M2** of **M3** als u één van de meestgebruikte nummers wilt wijzigen.
 - Druk op  en blader met  of  naar de gewenste geheugenplaats als u een van de overige telefoonnummers wilt wijzigen. Als u het volgnummer van de bijbehorende geheugenplaats weet, kunt u ook tweemaal op  drukken en dan het volgnummer (01-30) intoetsen.
- > Het telefoonnummer verschijnt in het display.
- 2 Druk op .
- 3 Wis (een deel van) het huidige telefoonnummer. Ingetoetste cijfers wist u door kort op  te drukken, het hele nummer wist u door  2 seconden ingedrukt te houden.
- 4 Toets het nieuwe telefoonnummer in.
 - > Het nieuwe telefoonnummer verschijnt in het display.
- 5 Druk op .
- > U hoort een toonsignaal. Het telefoonnummer is opgeslagen.

3.5

Opgeslagen telefoonnummer wissen

- 1 U hebt 2 mogelijkheden:
 - Druk op de gewenste geheugentoets **M1**, **M2** of **M3** als u één van de meestgebruikte nummers wilt wissen.
 - Druk op  en blader met  of  naar de gewenste geheugenplaats als u een van de overige telefoonnummers wilt wissen. Als u het volgnummer van de bijgehorende geheugenplaats weet, kunt u ook tweemaal op  drukken en dan het volgnummer (01-30) intoetsen.
- > Het telefoonnummer verschijnt in het display.
- 2 Houd  2 seconden ingedrukt totdat het nummer uit het display verdwijnt.
- > In het display verschijnt - - -.
- 3 Druk op .
- > U hoort een toonsignaal. Het telefoonnummer is gewist.

Tip

U kunt een telefoonnummer ook wissen door een ander telefoonnummer onder de geheugenplaats op te slaan (zie pagina 18, onder Opgeslagen telefoonnummer wijzigen).

4 Extra instellingen











4.1 Belsignaal instellen

Met de Rimini 50HV kunt u het volume en de melodie van het belsignaal instellen. Als u niet gestoord wilt worden door telefoontjes, kunt u het belsignaal van de telefoon uitschakelen.

Als u telefoonnummers in het telefoonboek als VIP-telefoonnummer hebt opgeslagen (zie pagina 16), kunt u het belfilter inschakelen. De telefoon zal dan alleen overgaan als u door iemand met een VIP-nummer wordt gebeld.









Volume belsignaal instellen of belsignaal uitschakelen

U kunt het volume van het belsignaal instellen op 3 niveaus (1-3) of het belsignaal uitschakelen (**Uit**). De standaardinstelling is 3.

- 1 Neem de hoorn op of druk op .
- 2 Druk op  **7** of blader met  **1** en  naar **BELVOL**.
> In het display verschijnt .
- 3 Blader met  naar het gewenste volume (1, 2 of 3) of naar **Uit** als u de bel wilt uitschakelen.
> In het display verschijnt  bij volume 1, 2 of 3 of  als de bel is uitgeschakeld. Bij volume 1, 2 of 3 hoort u het geselecteerde belvolume.
- 4 Druk op .
- > U hoort een toonsignaal. Het volume is ingesteld.
- 5 Leg de hoorn neer of druk op .

Melodie belsignaal instellen

U kunt kiezen uit 8 melodieën van het belsignaal. De standaardinstelling is 1.

- 1 Neem de hoorn op of druk op .
- 2 Druk op  **6** of blader met  **1** en  naar **BELTOON**.
> In het display verschijnt .
- 3 Blader met  naar de gewenste melodie (1 - 8).
> In het display verschijnt . U hoort de geselecteerde belmelodie.
- 4 Druk op .
- > U hoort een toonsignaal. De melodie is ingesteld.
- 5 Leg de hoorn neer of druk op .



Belfilter (VIP-oproep) in- of uitschakelen

Als u telefoonnummers in het telefoonboek als VIP-telefoonnummer hebt opgeslagen (zie pagina 16), kunt u het belfilter inschakelen. De telefoon zal dan alleen overgaan als u door iemand met een VIP-nummer wordt gebeld. In de standaardinstelling is het belfilter uitgeschakeld.

> De hoorn ligt op het toestel.

1 Druk op  **8** of blader met  **1** en  naar **SELEC BELLEN UIT**

2 U hebt 2 mogelijkheden:

– Blader met  naar **AAN** als u het belfilter wilt inschakelen. In het display verschijnt . De telefoon gaat dan *alleen* over als u wordt gebeld door een VIP-nummer.

– Blader met  naar **UIT** als u het belfilter wilt uitschakelen. De telefoon gaat dan altijd over als u wordt gebeld.

3 Druk op .

> U hoort een toonsignaal. Het belfilter is in- of uitgeschakeld.

Let op!

Als u het belfilter hebt ingeschakeld, maar het volume van het belsignaal hebt *uitgeschakeld*, dan hoort u *geen* belsignaal als er een VIP-telefoonnummer belt.

4.2 Gespreksvolume instellen

Als u uw gesprekspartner beter wilt verstaan, kunt u vooraf of tijdens het gesprek het volume van de hoorn of van de luidspreker regelen.

Hoornvolume instellen

U kunt het volume van de hoorn instellen op 2 niveaus: zacht (1) en hard (2). De standaardinstelling is zacht (1).

> U voert een telefoongesprek via de hoorn.

1 U hebt 2 mogelijkheden:





– Druk op  om het volume van de hoorn te verlagen. In het display verschijnt **VOL HOORN LAAG**.

– Druk op  om het volume van de hoorn te verhogen. In het display verschijnt **VOL HOORN HOOG**.

> Het volume van de hoorn is voor de duur van het gesprek ingesteld. Na afloop van het gesprek wordt hoornvolume 1 weer ingesteld.



Luidsprekervolume permanent instellen

U kunt het volume van de luidspreker instellen op 4 niveaus: heel zacht (1) tot en met heel hard (4). De standaardinstelling is 3.

- > De hoorn ligt op het toestel.
- 1 Druk op  .
- > In het display verschijnt **LSP**.
- 2 Blader met  naar het gewenste volume (1, 2, 3 of 4).
- 3 Druk op .
- > U hoort een toonsignaal. Het luidsprekervolume is ingesteld.

Luidsprekervolume tijdelijk instellen

















U kunt het luidsprekervolume ook instellen voor de duur van het gesprek. Na het gesprek keert het luidsprekervolume terug naar de oorspronkelijke instelling.

- > U voert een handenvrij telefoongesprek.
- 1 U hebt 2 mogelijkheden:
 - Blader met  naar een lager volume.
 - Blader met  naar een hoger volume.
- > Het volume van de luidspreker is ingesteld voor de duur van het gesprek.

4.3 Wekker instellen

Als u de tijd en datum hebt ingesteld (zie pagina 9), kunt u een tijdstip instellen waarop u het belsignaal wilt horen. Op deze manier kunt u de telefoon gebruiken als wekker of als geheugensteuntje voor een afspraak.

Wekker inschakelen

- > De hoorn ligt op het toestel.
- 1 Druk op   of blader met   en  naar **AL t — — d — —**.
- 2 Toets met de cijfertoetsen achtereenvolgens het gewenste uur (uu), het aantal minuten (mm), de dag (dd) en de maand (mm) in. Druk na ieder onderdeel op  om de cursor naar rechts te verplaatsen. Bijvoorbeeld            voor 10:30 uur op 1 september. Vul alleen de tijd in en geen datum als u de wekkerfunctie wilt gebruiken als dagelijkse wekker.
- 3 Druk op .
- > U hoort een toonsignaal. In het display verschijnt **♪**.
De wekker is ingesteld.

Wekker uitzetten





Op het ingestelde tijdstip hoort u 20 keer een toonsignaal. Als u in gesprek bent, wordt deze wekkeroproep uitgesteld totdat u de verbinding hebt verbroken. De wekkeroproep stopt wanneer de Rimini 50HV tijdens het wekken gebeld wordt.

- > Op het ingestelde tijdstip hoort u 20 keer een toonsignaal. In het display verschijnt **AL Herinnering**.
 - 1 Neem de hoorn op of druk op een willekeurige toets.
- > De melding **AL Herinnering** en het symbool ♪ verdwijnen uit het display, behalve als u een dagelijkse wekker hebt ingesteld. Als u de wekker niet uitzet, laat het toestel ongeveer 4 minuten later opnieuw 20 tonen horen.

Let op!

Tijdens een wekkeroproep werkt NummerWeergave niet; als u gebeld wordt tijdens de wekkeroproep, dan verschijnt het nummer van de beller niet in het display. Zie voor meer informatie over NummerWeergave pagina 27.

Wekker wissen

- 1 Druk op  **2** of blader met  **1** en  naar **AL t — — d — —**.
 - > In het display verschijnt de ingestelde wekkertijd en ♪ .
- 2 Druk op  en houd deze ingedrukt totdat de wekkertijd uit het display verdwijnt.
 - > In het display verschijnt **AL t — — d — —**.
- 3 Druk op .
- > U hoort een toonsignaal. De wekker is gewist.

5 VoiceMail







VoiceMail is een antwoordapparaat in het telefoonnet van KPN Telecom. Als u uw VoiceMail hebt ingeschakeld, kunnen bellers tijdens uw afwezigheid een bericht inspreken. U kunt deze berichten beluisteren door VoiceMail te bellen. Met de Rimini 50HV kunt u VoiceMail bellen met één druk op de toets. Ook kunt u met de Rimini 50HV zien of iemand tijdens uw afwezigheid heeft gebeld. Als een beller is doorgeschakeld naar uw VoiceMail, gaat het symbool  (de VoiceMailmelder) op het toestel knipperen. Het symbool knippert ook wanneer u uw VoiceMail hebt beluisterd vanaf een andere telefoon.

Let op!

- Voordat u VoiceMail kunt gebruiken, moet u de Rimini 50HV eerst aanmelden bij VoiceMail.
- Raadpleeg voor gebruik achter een huis- of bedrijfscentrale pagina 32.

5.1 Rimini 50HV voor het eerst aanmelden bij VoiceMail

Voordat u de Rimini 50HV kunt gebruiken voor VoiceMail, moet u de Rimini 50HV aanmelden bij VoiceMail. Dit moet u ook doen als u al gebruikmaakt van VoiceMail. Als u nog geen gebruikmaakt van VoiceMail, kunt u deze dienst inschakelen tijdens de aanmeldprocedure.



- 1 Druk op  om te controleren of u bij VoiceMail bent aangemeld.
- > Het telefoonnummer 0842333 verschijnt in het display en wordt gebeld.
- 2 U hebt 2 mogelijkheden:
 - Als u een mededeling ontvangt over het aantal oude en nieuwe VoiceMailberichten, bent u al aangemeld bij VoiceMail.
 - Als u geen mededeling ontvangt over het aantal oude en nieuwe VoiceMailberichten, bent u nog niet aangemeld bij VoiceMail. Volg in dat geval de gesproken instructies.
- 3 Druk op  om de verbinding te verbreken.
- 4 Druk op  .
- > In het display verschijnt **BERICHT UIT**.
- 5 Blader met  naar **BERICHT AAN** om VoiceMail in te schakelen.
- 6 Druk op .

- > U hoort een toonsignaal. Het telefoonnummer **06100842333H** verschijnt in het display en wordt gebeld.
- 7 Druk op .
- > In het display verschijnt het symbool . VoiceMail is ingeschakeld. Als iemand u nu belt en u de hoorn niet binnen 20 seconden (4 à 5 belsignalen) opneemt, wordt de beller verbonden met VoiceMail. Op de Rimini 50HV gaat het symbool  knipperen.





Let op!

Als u Voicemail drie maanden niet gebruikt, wordt Voicemail tijdelijk buiten gebruik gesteld. Als u opnieuw gebruik wilt maken van Voicemail, kunt u uzelf opnieuw aanmelden.



5.2 VoiceMailberichten beluisteren

Als het symbool  knippert, heeft iemand tijdens uw afwezigheid gebeld. Het symbool  knippert ook als de beller niets heeft ingesproken. Het controlelampje blijft knipperen totdat u VoiceMail vanaf de Rimini 50HV beluistert.

Beluisteren vanaf eigen telefoonnummer





- > Het symbool  knippert.
 - 1 Druk op .
- > Het telefoonnummer 0842333 verschijnt in het display en wordt gebeld. U hoort het aantal berichten.
 - 2 Volg de gesproken instructies.
 - 3 Druk op  om de verbinding te verbreken.
- > Het symbool  stopt met knipperen.

Beluisteren vanaf een ander telefoonnummer

- 1 Bel uw eigen telefoonnummer (niet gratis).
- > Na 4 à 5 belsignalen krijgt u verbinding met VoiceMail.
- 2 Toets tijdens de begroeting  in.
- 3 Toets uw persoonlijke pincode voor VoiceMail in en sluit af met een . U hebt deze pincode gekozen tijdens uw aanmelding bij VoiceMail.
- > U hoort het aantal oude en nieuwe berichten.
- 4 Volg de gesproken instructies om de berichten te beluisteren.
- 5 Verbreek de verbinding.

- > Het symbool  op de Rimini 50HV blijft knipperen. U kunt het knipperen stoppen door op de Rimini 50HV op  te drukken. Wacht op de verbinding met VoiceMail en druk dan op .



5.3 VoiceMail uitschakelen

- > In het display staat het symbool . VoiceMail is ingeschakeld.
 - 1 Druk op  .
 - > In het display verschijnt **BERICHT AAN**.
 - 2 Blader met  naar **BERICHT UIT**.
 - 3 Druk op .
 - > U hoort een toonsignaal. Het telefoonnummer **H61H** verschijnt in het display en wordt gebeld.
 - 4 Druk op .
 - > Het symbool  verdwijnt uit het display. VoiceMail is uitgeschakeld.

Let op!

Als u VoiceMail uitschakelt op het moment dat het symbool  knippert, dan blijft  knipperen totdat u de VoiceMailberichten hebt beluisterd.

5.4 VoiceMail inschakelen

- 1 Druk op  .
- > In het display verschijnt **BERICHT UIT**.
- 2 Blader met  naar **BERICHT AAN** om VoiceMail in te schakelen.
- 3 Druk op .
- > U hoort een toonsignaal. Het telefoonnummer **06100842333H** verschijnt in het display en wordt gebeld.
- 4 Druk op .
- > In het display verschijnt het symbool . VoiceMail is ingeschakeld. Als iemand u nu belt en u de hoorn niet binnen 20 seconden (4 à 5 belsignalen) opneemt, wordt de beller verbonden met VoiceMail. Op de Rimini 50HV gaat het symbool  knipperen.

6 NummerWeergave

NummerWeergave is een dienst van KPN Telecom. Als u een abonnement hebt op NummerWeergave, kunt u zien door wie u wordt gebeld voordat u de hoorn opneemt. Het telefoonnummer van de beller verschijnt in het display van uw telefoon, zodat u zelf kunt bepalen of u het gesprek wilt aannemen. Het telefoonnummer van de beller wordt ook automatisch opgeslagen in een bellerslijst. Op deze manier weet u door wie u gebeld bent tijdens uw afwezigheid.

Let op!

Raadpleeg voor gebruik achter een huis- of bedrijfscentrale pagina 32.

6.1 NummerWeergave aanvragen

U kunt NummerWeergave telefonisch aanvragen.
Bel gratis 0800-0429 en volg de gesproken instructies.

6.2 NummerWeergave gebruiken

- > Iemand probeert u te bellen. In het display verschijnt  met het telefoonnummer van de beller.
- > De telefoon gaat over.
 - 1 Neem de hoorn op.
- > Het telefoonnummer van de beller verdwijnt uit het display.

Let op!



In een aantal gevallen verschijnen in het display in plaats van het telefoonnummer tien nullen. Dit kan bijvoorbeeld betekenen dat de beller NummerWeergave heeft geblokkeerd of dat hij vanuit een telefooncel of vanuit het buitenland belt.

6.3 Beller terugbellen

Bellerslijst

Als u een abonnement hebt op NummerWeergave, worden de telefoonnummers van de laatste 20 bellers opgeslagen in de bellerslijst. Zowel de telefoonnummers van beantwoorde oproepen als van onbeantwoorde oproepen worden bewaard. Iedere beller is voorzien van de datum en tijd van de oproep. Met de Rimini 50HV kunt u de opgeslagen nummers bekijken en terugbellen.

Nieuwe bellers

Als de bellerslijst een nieuw telefoonnummer bevat, staat in het display . Op deze manier kunt u zien dat u gebeld bent tijdens uw afwezigheid. Als u alle nieuwe telefoonnummers in de bellerslijst hebt bekeken, verdwijnt  uit het display.

Bellerslijst vol

In de bellerslijst kunnen 20 telefoonnummers worden opgeslagen. Als de bellerslijst 20 telefoonnummers bevat en u opnieuw gebeld wordt, wordt het oudste nummer uit het geheugen gewist. Als iemand u meer dan één keer vanaf hetzelfde telefoonnummer belt, wordt het telefoonnummer maar één keer opgeslagen. In het display kunt u zien hoe vaak de beller heeft gebeld en wanneer de beller voor de laatste keer heeft gebeld. De voorgaande telefoontjes worden dan uit de bellerslijst gewist. Dit gebeurt ook wanneer bellers met een onbekend telefoonnummer hebben gebeld.





Beller bekijken en terugbellen

- > De hoorn ligt op het toestel.
- 1 Druk op .
- > In het display verschijnt de het nummer van de geheugenplaats en het telefoonnummer van de laatste beller, bijvoorbeeld **C1 010-1234567**. Als de bellerslijst leeg is, verschijnt **LIJST LEEG**.
- 2 Blader met  of  naar het gewenste telefoonnummer.
- 3 Druk op  om de tijd en de datum van de oproep te bekijken. Het getal achter **n** geeft aan hoe vaak de beller heeft gebeld. Bijvoorbeeld **13 09 15- 15 n3** als de beller voor het laatst op 13 september kwart over drie heeft gebeld en het 3 keer heeft geprobeerd.
- 4 Neem de hoorn op of druk op .
- > Het telefoonnummer wordt gebeld.







6.4 Beller opslaan in telefoonboek

Met de Rimini 50Hv kunt u bellers uit de bellerslijst kopiëren naar het telefoonboek.

- > De hoorn ligt op het toestel.
- 1 Druk op .
- > In het display verschijnt het telefoonnummer van de laatste beller.

- 2 Blader met  of  naar het gewenste telefoonnummer.
- 3 Druk op .
- > In het display verschijnt de eerste vrije geheugenplaats in het telefoonboek.
- 4 Druk op  om het telefoonnummer te kopiëren naar het telefoonboek.
- 5 Druk nogmaals op .
- > U hoort een toonsignaal. De beller is opgeslagen in het telefoonboek.

6.5 Beller(s) wissen

- > De hoorn ligt op het toestel.
- 1 Druk op .
- > In het display verschijnt het telefoonnummer van de laatste beller.
- 2 Blader met  of  naar het gewenste telefoonnummer.
- 3 Druk op  houd deze ingedrukt totdat het nummer uit het display verdwijnt.
- > In het display verschijnt - - -.
- 4 Druk eventueel nogmaals op  om het volgende nummer te wissen en herhaal stap 2 t/m 4.
- 5 Druk op .
- > U hoort een toonsignaal. De beller(s) is/zijn gewist.

7 Meer telecommunicatieapparatuur in huis

7.1 Maximumaantal toestellen

Op het telefoonstopcontact van de buitenlijn kunt u een beperkt aantal toestellen aansluiten, omdat de buitenlijn een belastingsmaximum heeft. Op de onderkant van de toestellen vindt u een sticker. Op deze sticker staat de belastingsfactor van dat toestel. De Rimini 50HV heeft belastingsfactor 25. De belastingsfactoren van de toestellen die op de buitenlijn zijn aangesloten, mogen bij elkaar opgeteld niet hoger zijn dan 125. Dit is het belastingsmaximum van de buitenlijn. Als de som van de belastingsfactoren hoger is dan 125, is het mogelijk dat van één of meer toestellen het belsignaal niet meer functioneert. Dit probleem kunt u oplossen met een huiscentrale van KPN Telecom.

Let op!

Als op de sticker achter op een toestel niet de belastingsfactor maar de aansluitfactor staat vermeld, dan moet u deze aansluitfactor met 25 vermenigvuldigen om de belastingsfactor van dat toestel uit te rekenen. Een toestel met aansluitfactor 1 heeft dus belastingsfactor 25.

7.2 Tweede toestel aansluiten op Rimini 50HV

Een tweede toestel, bijvoorbeeld een antwoordapparaat of een modem, kunt u aansluiten op het aansluitpunt **AUX** aan de onderkant van de Rimini 50HV.

7.3 Huis- of bedrijfscentrale

Maximumaantal toestellen





Houd er rekening mee dat u op één telefoonlijn maar een beperkt aantal apparaten kunt aansluiten (zie paragraaf 7.1). Voor huis- en bedrijfscentrales geldt vaak een lagere waarde voor de som van de belastingsfactoren of aansluitfactoren. Dit kan betekenen dat u maar één toestel op een interne lijn van uw centrale kunt aansluiten. Raadpleeg hiervoor de gebruiksaanwijzing van uw huis- of bedrijfscentrale.

Rimini 50HV instellen op type centrale

Telefoneren werkt via toonkiezen of pulskiezen. Bij toonkiezen



hoort u toontjes als u de toetsen van het telefoontoestel indrukt en bij pulskiezen hoort u een zacht geratel als u de toetsen indrukt. Als u de Rimini 50HV op een centrale aansluit, moet de kiesmethode van het toestel (toon of puls) gelijk zijn aan de kiesmethode van de centrale. De standaardinstelling van de Rimini 50HV is toonkiezen, maar u kunt het toestel ook instellen op pulskiezen. De Rimini 50HV werkt dus zowel in combinatie met een tooncentrale als in combinatie met een pulscentrale. Als u de Rimini 50HV aansluit op een pulscentrale, moet u het toestel instellen op pulskiezen (zie hieronder).

Instellen op toon- of pulskiezen

- > De hoorn ligt op het toestel.
- 1 Druk op  **3** of blader met  **1** en  naar **t OF P toon**.
- 2 Blader met  naar de gewenste kiesmethode: **toon** voor toonkiezen of **60-40** of **66-33** voor pulskiezen. Voor pulskiezen wordt **60-40** het meest gebruikt.
- 3 Druk op .
- > U hoort een toonsignaal. De kiesmethode is ingesteld.

Tijdelijk overschakelen van puls- naar toonkiezen

Als de Rimini 50HV staat ingesteld op pulskiezen, dan moet u tijdelijk overschakelen naar toonkiezen als u gebruik wilt maken van telediensten die werken met een computergestuurd systeem.



- 1 Neem de hoorn op.
- 2 Toets het gewenste telefoonnummer in.
- 3 Druk zodra u verbinding hebt op  of .
- > De Rimini 50HV staat ingesteld op toonkiezen.
- 4 Verbreek na het gesprek de verbinding.
- > Het toestel keert weer terug in de oorspronkelijke stand (puls-kiezen).

Telefoneren

Als u de Rimini 50HV hebt aangesloten op een huis- of bedrijfscentrale, moet u voor het gewenste telefoonnummer het nummer van de buitenlijn intoetsen. Het nummer van de buitenlijn is meestal 0. Raadpleeg ook de gebruiksaanwijzing van uw huis- of bedrijfscentrale.

Telefoonnummer herhalen

Als u de Rimini 50HV hebt aangesloten op een huis- of bedrijfscentrale, kan het gebeuren dat het herhalen van het laatstgekozen telefoonnummer niet functioneert. U krijgt dan geen verbinding of een verkeerde verbinding. Dit kunt u voorkomen door na het intoetsen van het nummer voor de buitenlijn een kiestoonpauze in te voegen. Daarna kunt u het telefoonnummer gewoon herhalen met .

- 1 Neem de hoorn op.
- 2 Toets het nummer van de buitenlijn in (meestal 0).
- 3 Druk op  om een kiestoonpauze in te voegen.
- 4 Toets het gewenste telefoonnummer in.
- 5 Als de telefoon bezet is, kunt u het telefoonnummer later herhalen door op  te drukken.

Telefoonboek, NummerWeergave of VoiceMail



Niet alle huis- of bedrijfscentrales zijn geschikt voor NummerWeergave of VoiceMail. Raadpleeg de gebruiksaanwijzing van uw huis- of bedrijfscentrale.

Als u de Rimini 50HV hebt aangesloten op een huis- of bedrijfscentrale kan het gebeuren dat u geen telefoonnummers uit het telefoonboek, onder de geheugentoetsen en telefoonnummers uit de bellerslijst kunt bellen. U krijgt dan geen verbinding of een verkeerde verbinding. Dit kunt u voorkomen door eenmalig het nummer van de buitenlijn en een automatische kiestoonpauze te programmeren. Bij ieder opgeslagen telefoonnummer dat u belt wordt dan eerst het nummer voor de buitenlijn en een kiestoonpauze gekozen. Het nummer voor de buitenlijn is meestal 0.

Als u het telefoonnummer voor de buitenlijn en een kiestoonpauze hebt geprogrammeerd, is het mogelijk dat u interne telefoonnummers (korter dan 5 cijfers) niet meer kunt bellen. Dit kunt u voorkomen door de interne telefoonnummers op te slaan in het telefoonboek als interne nummers. Zie pagina 17.

Automatische kiestoonpauze en nummer buitenlijn instellen

- > De hoorn ligt op het toestel.
- 1 Blader met   en  naar **PAU=0 PrEF= - - -**.
 - 2 Toets de gewenste lengte van de kiestoonpauze in (in seconden) (0 – 3).

- > De kiestoonpauze verschijnt achter **PAUS-** in het display, bijvoorbeeld **PAUS-3 PrEF - - -**.
- 3 Blader met  naar **PrEF= - - -**.
- 4 Toets het nummer van de buitenlijn in (maximaal 3 cijfers).
- > Het nummer van de buitenlijn verschijnt achter **PrEF-** in het display, bijvoorbeeld **PAU=3 PrEF= 0 - -**.
- 5 Druk op .
- > U hoort een toonsignaal. De kiestoonpauze en het nummer van de buitenlijn zijn opgeslagen.





Wachtstand en doorverbinden

U kunt de wachtstand inschakelen en gesprekken doorverbinden met de **F**-toets. Bij sommige huis- of bedrijfscentrales werken de functies wachtstand en doorverbinden op een andere manier dan met de **F**-toets. Raadpleeg ook de gebruiksaanwijzing van uw huis- of bedrijfscentrale.

Voor de functies wachtstand en doorverbinden maakt uw huis- of bedrijfscentrale gebruik van flashsignalen of van aardsignalen. U kunt alleen gebruik maken van deze functies als uw telefoon van dezelfde signalen gebruik maakt als de centrale. Omdat de Rimini 50HV gebruik maakt van flashsignalen, functioneert de Rimini 50HV alleen in combinatie met een huis- of bedrijfscentrale die ook met flashsignalen werkt. Als uw centrale met aardsignalen werkt, dan kunt u met de Rimini 50HV geen gebruik maken van de functies wachtstand en doorverbinden.

Als wachtstand of doorverbinden niet werkt, is het mogelijk dat u de lengte van de flashsignalen moet wijzigen (zie hieronder). Raadpleeg hiervoor de gebruiksaanwijzing van uw huis- of bedrijfscentrale. In de standaardinstelling is de lengte van een flashsignaal 100 milliseconden (ms).

Flashtijd instellen

- > De hoorn ligt op het toestel.
- 1 Blader met  **1** en  naar **FLASH**.
- 2 Blader met  naar de gewenste flashtijd (100, 130 of 270 ms).
- 3 Druk op .
- > U hoort een toonsignaal. De flashtijd is ingesteld.

8 Tips bij problemen

8.1 Onderhoud

U kunt de Rimini 50HV schoonmaken met een enigszins vochtige of antistatische doek. Gebruik geen wrijfwas of andere chemische middelen, omdat die het materiaal kunnen aantasten. Houd het toestel niet onder de kraan.

8.2 Standaardinstellingen herstellen

Als u de standaardinstellingen herstelt, worden instellingen teruggezet in de fabrieksinstellingen. U kunt de standaardinstellingen gedeeltelijk of geheel herstellen. Bij *gedeeltelijk herstellen* worden alleen de persoonlijke instellingen teruggezet in de fabrieksinstellingen. Bij *geheel herstellen* worden daarnaast ook de laatstgekozen telefoonnummers en de telefoonnummers in het telefoonboek, onder de geheugentoetsen en in de bellerslijst gewist.

Standaardinstellingen

Automatische kiestoonpauze	0
Belfilter	uit
Bellerslijst	leeg
Flashtijd van F -toets	100 ms
Hoornvolume	laag
Kiesmethode	toonkiezen
Laatstgekozen nummergeheugen	leeg
Luidsprekervolume	3
Melodie belsignaal	1
Nummer van de buitenlijn	geen
Telefoonboek en geheugentoetsen	leeg
Volume belsignaal	3



Standaardinstellingen gedeeltelijk herstellen

Bij gedeeltelijk herstellen worden alleen de persoonlijke instellingen teruggezet in de fabrieksinstellingen.

- > De hoorn ligt op het toestel.
- 1 Blader met **↔** **1** en **▼** naar **DEFAULT -**.
- 2 Toets **1** in.
- 3 Druk op **↔**.
- > U hoort een toonsignaal. De standaardinstellingen zijn gedeeltelijk hersteld.

Standaardinstellingen geheel herstellen

Bij *geheel herstel* worden naast de persoonlijke instellingen ook de laatstgekozen telefoonnummers en de telefoonnummers in het telefoonboek, onder de geheugentoetsen en in de bellerslijst gewist.

- > De hoorn ligt op het toestel.
- 1 Druk op  **F**.
- > In het display verschijnt **RESET - - -**.
- 2 Toets **0 0 3** in.
- 3 Druk op .
- > U hoort een kort toonsignaal. De standaardinstellingen zijn geheel hersteld.

8.3 Problemen oplossen

Controleer eerst of de handelingen voor het gebruiksklaar maken van de Rimini 50HV correct zijn uitgevoerd.

Probleem	U kunt niet bellen of gebeld worden.
Oorzaak (1)	De Rimini 50HV is niet goed aangesloten op het telefoonnet.
Oplossing	Controleer of uw toestel correct is aangesloten (zie pagina 9).

Oorzaak (2)	De hoorn is niet goed aangesloten op de Rimini 50HV.
Oplossing	Sluit de hoorn goed aan op de Rimini 50HV (zie pagina 7).

Probleem	U hoort geen kiestoon wanneer u de hoorn opneemt.
Oorzaak (1)	De Rimini 50HV is niet goed aangesloten op het telefoonnet.
Oplossing	Controleer of uw toestel correct is aangesloten (zie pagina 9).

Oorzaak (1)	De batterijen zijn (bijna) leeg.
Oplossing	Vervang de batterijen (zie pagina 7 en 8).

Probleem	Het display is leeg.
Oorzaak	De batterijen zijn (bijna) leeg of niet geplaatst.
Oplossing	Plaats de meegeleverde batterijen in het batterijvak of vervang de batterijen (zie pagina 7 en 8).

Probleem	Als u gebeld wordt, hoort u geen belsignaal of een te zacht belsignaal.
Oorzaak (1)	Het volume van het belsignaal is uitgeschakeld of staat ingesteld op (heel) zacht.
Oplossing	Stel het volume van belsignaal in op hard (zie pagina 20).

Oorzaak (2)	Het belfilter is ingeschakeld.
Oplossing	Schakel het belfilter uit (zie pagina 21).

Oorzaak (3)	Het belastingsmaximum is overschreden.
Oplossing	Beperk het aantal toestellen dat u op de buitenlijn hebt aangesloten of gebruik een huiscentrale van KPN Telecom (zie pagina 30).

Probleem	De geluidsontvangst valt weg.
Oorzaak	Er wordt met meer telefoons tegelijk getelefoneerd.
Oplossing	Vervolg het gesprek met één telefoon.
Probleem	VoiceMail werkt niet.
Oorzaak (1)	De Rimini 50HV is nog niet aangemeld bij VoiceMail.
Oplossing	Meld de Rimini 50HV aan bij VoiceMail en schakel VoiceMail in (zie pagina 24).
Oorzaak (2)	De Rimini 50HV is aangesloten op een huis- of bedrijfscentrale.
Oplossing	Programmeer het nummer van de buitenlijn en een automatische kiestoonpauze (zie pagina 32).
Probleem	U kunt niet bellen, maar de kiestoon is wel hoorbaar.
Oorzaak	De Rimini 50HV is aangesloten op een pulscentrale. De Rimini 50HV staat echter ingesteld op toonkiezen (zie ook pagina 31).
Oplossing	Stel de Rimini 50HV in op puls kiezen (zie pagina 31). Raadpleeg ook de gebruiksaanwijzing van uw huis- of bedrijfscentrale.
Probleem	U kunt geen telefoonnummer herhalen.
Oorzaak	De Rimini 50HV is aangesloten op een huis- of bedrijfscentrale
Oplossing	Toets eerst het nummer van de buitenlijn en een kiestoonpauze in (zie pagina 32).
Probleem	Nummerweergave werkt niet of U kunt geen opgeslagen telefoonnummers bellen.
Oorzaak	De Rimini 50HV is aangesloten op een huis- of bedrijfscentrale.
Oplossing	Programmeer het nummer van de buitenlijn en een automatische kiestoonpauze (zie pagina 32).
Probleem	U kunt geen telefoonnummers uit de bellerlijst terugbellen.
Oorzaak	De Rimini 50HV is aangesloten op een huis- of bedrijfscentrale.
Oplossing	Programmeer het nummer van de buitenlijn en een automatische kiestoonpauze (zie pagina 32).
Probleem	U kunt de wachtstand niet inschakelen en niet doorverbinden.
Oorzaak (1)	De Rimini 50HV is aangesloten op een huis- of bedrijfscentrale die staat ingesteld op aardsignalen. De Rimini 50HV werkt niet met aardsignalen maar met flashsignalen.
Oplossing	Raadpleeg de gebruiksaanwijzing van uw huis- of bedrijfscentrale om te controleren of u deze kunt instellen op flashsignalen.
Oorzaak (2)	De lengte van de flashsignalen van de Rimini 50HV wijkt af van die van de huis- of bedrijfscentrale.
Oplossing	Raadpleeg de gebruiksaanwijzing van uw huis- of bedrijfscentrale voor de juiste flashtijd en pas de flashtijd van de Rimini 50HV daarop aan (zie pagina 33).

Als u het probleem niet kunt verhelpen, ga dan met het toestel en de bijbehorende onderdelen naar het verkooppunt. Neem het ingevulde garantiebewijs en de aankoopbon mee als het toestel nog onder de garantie valt.

Als u door een storing op de buitenlijn niet kunt bellen of gebeld kunt worden, kunt u via een andere telefoonaansluiting bellen met uw netwerkaanbieder.

8.4 Afdanken

Als u de Rimini 50HV wilt vervangen, dan kunt u het toestel inleveren bij het verkooppunt waar u het nieuwe toestel aanschaft. U kunt de Rimini 50HV ook inleveren op een locatie die uw gemeente daarvoor heeft aangewezen. Gooi de Rimini 50HV niet in de vuilnisbak of de afvalcontainer.

Technische gegevens

Afmetingen	20 x 19 x 5,5 cm
Batterijen	3 batterijen van het type AAA, 1,5V
Belastingsfactor	25
Bellerslijst	maximaal 20 telefoonnummers
Belsignaal	- instelbaar volume - instelbare melodie - belfilter in-/uitschakelbaar
Gewicht	700 gram
Kiesmethode	toonkiezen / pulskiezen
Netwerk	De Rimini 50HV is geschikt voor samenwerking met netwerken met de identificatie 'analoge PSTN aansluiting van KPN'.
Nummerherhaling	- maximaal 5 laatstgekozen nummers, - maximaal 24 tekens
Telefoonboek	- maximaal 3 telefoonnummers onder geheugentoetsen - maximaal 30 telefoonnummers ook onder geheugenplaatsen - maximaal 24 tekens per telefoonnummer
Volume hoorn / luidspreker	instelbaar
Wachtstand / doorverbinden	- flashsignalen - flashtijd 100 ms

EG-verklaring van overeenstemming

Isolectra B.V.
Consumer Communications & Specials
Postbus 444
2900 AK CAPELLE AAN DEN IJSSEL
Nederland

verklaart dat de

Rimini® 50HV

voldoet aan de bepalingen van de Richtlijn voor Radio-apparatuur en Randapparatuur (1999/5/EG).

Deze verklaring van overeenstemming is gebaseerd op bijlage II van de Richtlijn.

Capelle aan den IJssel, 24 september 2002



Pieter F. Jacobs
Manager Consumer Communications & Specials





















Verkorte gebruiksaanwijzing



























Tip

Op de onderkant van de Rimini 50HV vindt u een sticker met de belangrijkste programmeringen.



















Telefoneren

- Bellen : hoorn opnemen, telefoonnummer.
- Gebeld worden: hoorn opnemen.
- Verbinding verbreken: hoorn neerleggen / op haakcontact drukken / .
- Handenvrij bellen: , telefoonnummer.
- Handenvrij gebeld worden: .
- Laatstgekozen nummer herhalen: , met  of  naar telefoonnummer, hoorn opnemen / .
- Laatstgekozen nummer wissen : , met  of  naar telefoonnummer,  ingedrukt houden tot ---, .
- Belsignaal uitschakelen:  ingedrukt houden tot  verschijnt.
- Belsignaal inschakelen:  ingedrukt houden tot  verdwijnt.
- Microfoon in/uitschakelen: .
- Luidspreker in/uitschakelen: .
- Wisselen tussen 2 gesprekken: .

Telefoonboek: geheugentoetsen (-)

- Telefoonnummer opslaan onder geheugentoets: , geheugentoets //, telefoonnummer, .
- Telefoonnummer opslaan als intern nummer of VIP-nummer: , (-)  om op te slaan als intern nummer /   om op te slaan als VIP-nummer, telefoonnummer, .
- Nummer onder geheugentoets bellen: //, hoorn opnemen/.
- Nummer onder geheugentoets wijzigen: //,  , .
- Nummer onder geheugentoets wissen: //,  indrukken tot ---, .















Telefoonboek: geheugenplaatsen (01-30)

- Telefoonnummer opslaan op geheugenplaats: , , telefoonnummer, .
- Telefoonnummer opslaan als intern nummer of VIP-nummer: , , **VM** om op te slaan als intern nummer / **VM VM** om op te slaan als VIP-nummer, telefoonnummer, .
- Nummer op geheugenplaats bellen: , met  of  naar telefoonnummer, hoorn opnemen / .
- Nummer op geheugenplaats wijzigen: , met  of  naar telefoonnummer,  **C** .
- Nummer op geheugenplaats wissen: , met  of  naar telefoonnummer, **C** ingedrukt houden tot - - -, .

Extra instellingen

- Datum en tijd instellen: , **9**, uren (uu), , minuten (mm), , dag (dd), , maand (mm), .
- Volume belsignaal: hoorn opnemen / , , **7**, met  naar gewenste volume (uit/ 1-3), , hoorn neerleggen / .
- Melodie belsignaal: hoorn opnemen / , , **6**, met  naar gewenste melodie (1-8), , hoorn neerleggen / .
- Belfilter in/uitschakelen: , **8**, met  naar **AAN** of **UIT**, .
- Volume hoorn/luidspreker: tijdens gesprek op  (lager volume) of  (hoger volume).
- Volume luidspreker instellen: , **1**, met  naar gewenste volume (uit/ 1-4), .
- Wekker inschakelen: , **2**, uren (uu), , minuten (mm), , dag (dd), , maand (mm), .
- Wekker uitzetten: hoorn opnemen / willekeurige toets indrukken.
- Wekker wissen: , **2**, **C** indrukken tot - - -, .
- Standaardinstellingen gedeeltelijk herstellen: , **1**, met  naar **DEFAULT** -, **1**, .
- Standaardinstellingen geheel herstellen (ook geheugens gewist): , **F**, **0 0 3**, .















VoiceMail

- Rimini 50HV aanmelden bij VoiceMail: **VM**, instructies volgen, ,  **VM**, met  naar **BERICHT AAN**, , .
- VoiceMailberichten beluisteren vanaf eigen telefoonnummer: **VM**, instructies volgen.
- VoiceMailberichten beluisteren vanaf ander telefoonnummer: hoorn opnemen, eigen telefoonnummer bellen,  tijdens meldtekst, pincode, , instructies volgen.
- VoiceMail uitschakelen:  **VM**, met  naar **BERICHT UIT**, , .
- VoiceMail inschakelen:  **VM**, met  naar **BERICHT AAN**, , .

NummerWeergave

- Beller terugbellen: , met  of  naar telefoonnummer,  voor tijd en datum, hoorn opnemen / .
- Beller opslaan in telefoonboek: , met  of  naar telefoonnummer, , , .
- Beller wissen: , met  of  naar telefoonnummer,  ingedrukt houden tot --, .

Aansluiten op huis- of bedrijfscentrale

- Bellen: hoorn opnemen, nummer buitenlijn (meestal 0), gewenste telefoonnummer.
- Toon-/pulskiezen instellen:  **3**, met  naar **toon** (toonkiezen) / **60-40** / **66-33** (pulskiezen), .
- Tijdelijk overschakelen van pulskiezen naar toonkiezen: tijdens verbinding  of .
- Telefoonnummer herhalen: hoorn opnemen, nummer buitenlijn,  voor kiestoonpauze, gewenste telefoonnummer, verbinding verbreken, hoorn opnemen, .
- Automatische kiestoonpauze en nummer buitenlijn instellen:  **1**, met  naar **PAUS – PrEF** --, gewenste pauze (0-3),  gewenste nummer buitenlijn (maximaal 3 cijfers), .
- Wachtstand en doorverbinden: **F**
- Flashtijd instellen:  **1**, met  naar **FLASH**, met  naar gewenste flashtijd (100/ 130/270 ms), .

Trefwoordenlijst

A

Aansluiten	
aantal toestellen	30
batterijen plaatsen	7
hoorn	7
op telefoonnet	9
tweede toestel	30

Aansluitfactor	30
----------------	----

Aansluitpunt	
--------------	--

krulsnoer	3; 4
-----------	------

toestelaansluitsnoer	4
----------------------	---

Aantal toestellen	30
-------------------	----

Aardsignalen	33
--------------	----

B

Batterijen	
levensduur	8
plaatsen	7
verwijderen	7

Belastingsfactor	30
------------------	----

Belfilter	
-----------	--

en VIP-nummer	15; 16; 21
---------------	------------

instellen	21
-----------	----

Bellen	10
--------	----

gebeld worden	10
---------------	----

handenvrij	10
------------	----

verbinding verbreken	10; 11
----------------------	--------

Beller	
--------	--

opslaan	28
---------	----

terugbellen	28
-------------	----

wissen	29
--------	----

Bellerslijst	27
--------------	----

Belsignaal	20
------------	----

en belfilter	20
--------------	----

melodie	20
---------	----

afwijkend belsignaal	16; 21
----------------------	--------

uitschakelen	20
--------------	----

volume	20
--------	----

C

Controlelampje	3
----------------	---

D

Datum en tijd instellen	9
-------------------------	---

Displaysymbolen	4
-----------------	---

Doorverbinden	33
---------------	----

F

Flashsignalen	33
---------------	----

Flashtijd instellen	33
---------------------	----

Flashtoets	3; 14
------------	-------

G

Gebeld worden	10
---------------	----

Geheugenplaatsen	15
------------------	----

Geheugentoetsen	3; 15
-----------------	-------

H

Handenvrij bellen	10
-------------------	----

Herhalen	
----------	--

laatstgekozen nummer	11
----------------------	----

Hoornvolume	21
-------------	----

Huis- of bedrijfscentrale	
---------------------------	--

aantal toestellen	30
-------------------	----

bellen	31
--------	----

nummer herhalen	32
-----------------	----

telefoonboek	32
--------------	----

toonkiezen/pulskiezen	31
-----------------------	----

I

Inhoud verpakking	2
-------------------	---

K

Kiestoonpauze	
---------------	--

automatische	32
--------------	----

invoeegen	32
-----------	----

L

Luidspreker	
-------------	--

in/uitschakelen	13
-----------------	----

volume instellen	22
------------------	----

M

Microfoon in/uitschakelen	13
---------------------------	----

N

Nummer herhalen	12
-----------------	----

achter huis- of	
-----------------	--

bedrijfscentrale	32
------------------	----

NummerWeergave	
----------------	--

aanvragen	27
-----------	----

achter huis- of	
-----------------	--

bedrijfscentrale	32
------------------	----

beller opslaan in	
-------------------	--

telefoonboek	28
--------------	----

beller terugbellen	28
--------------------	----

bellerslijst	27
--------------	----

gebruiken	27
-----------	----

O	
Ophangen	9
Ophangen Rimini 50HV	
ophangclip	3
ophangpunten	4
Opslaan	
beller in telefoonboek -	28
laatstgekozen nummer	16
telefoonnummer	
in telefoonboek	15
P	
Plaats Rimini 50HV	7
Problemen oplossen	35
Pulskiezen	14; 31
instellen	31
S	
Schoonmaken	34
Snelkiezen	Zie Telefoonboek
Standaardinstellingen	
herstellen	34
T	
Technische gegevens	38
Telediensten	
werken met	14
WisselGesprek	14
Telefoneren	10
achter huis- of	
bedrijfscentrale	31
Telefoonboek	
nummer wijzigen	18
nummer wissen	19
telefoonnummer	
bellen uit	18
telefoonnummer opslaan	15
telefoonnummer opslaan	
als VIP-nummer	16
Tijd en datum	
instellen	9
Toonkiezen	17; 31
instellen	31
V	
Verbinding verbreken	10; 11
Verkort kiezen	Zie Telefoonboek
VIP-functie	Zie Belfilter
VIP-nummer	16
VoiceMail	24
aanmelden bij	24
berichten beluisteren	25
inschakelen	26
uitschakelen	26
Volume	
belsignaal	20
hoorn	21
luidspreker	22
W	
Wachtstand	33
Wandmontage	9
Weggooien toestel	37
Wekker	22
Wijzigen nummer uit	
telefoonboek	18
WisselGesprek	14
Wissen	
laatstgekozen nummer	11
nummer in bellerslijst	29
nummer uit telefoonboek	19

Boormal

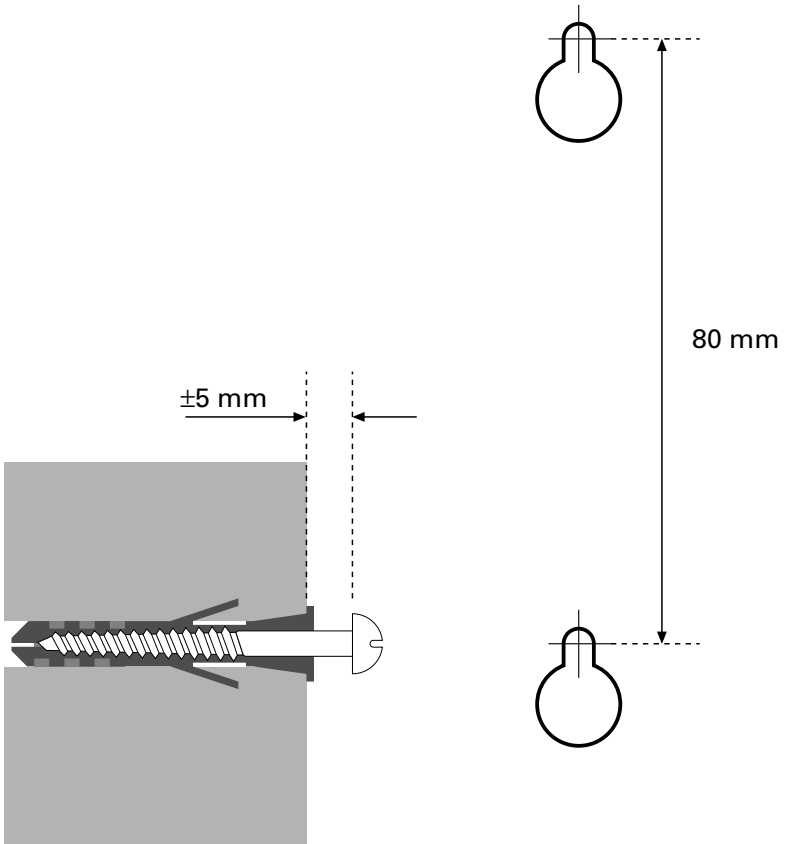

Copyright

Dit is een uitgave van KPN Telecom B.V., versie 1, oktober 2002,
© Koninklijke KPN N.V.

Niets uit deze uitgave mag worden vermenigvuldigd zonder toestemming van Koninklijke KPN N.V.

KPN Telecom behoudt zich het recht voor wijzigingen aan te brengen zonder voorafgaand bericht. KPN Telecom kan niet aansprakelijk worden gesteld voor schade of letsel die het gevolg is van verkeerd gebruik of gebruik dat niet overeenstemt met de instructies in deze gebruiksaanwijzing.

De producten en diensten die aangeduid zijn met ®, zijn geregistreerde merken van Koninklijke KPN N.V.

Garantie

De garantievoorwaarden staan op het garantiebewijs dat u bij aankoop hebt ontvangen. Op de Rimini 50HV zijn de Algemene Voorwaarden van KPN Telecom voor Verkoop van toepassing. Deze voorwaarden zijn gratis verkrijgbaar bij het verkooppunt.

